

(注記) 金属ケース等のA種、C、D種及びその他の接地工事等は、標記を省略致しております。

相による色別(JEM1134準拠)

三相回路	
第1相	赤
第2相	白
第3相	青
零相及び中性相	黒

単相回路	
第1相	赤
中性相	黒
第2相	青

直流	
正極(P)	赤
負極(N)	青

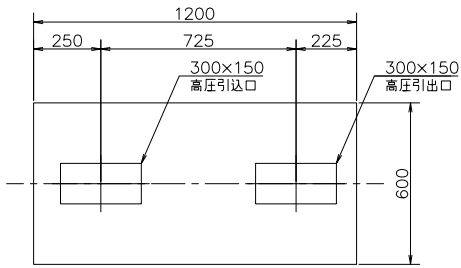

底面図

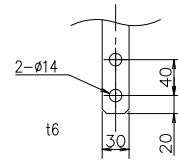

端子詳細図(引込引出部分)
(尺度 1/6)

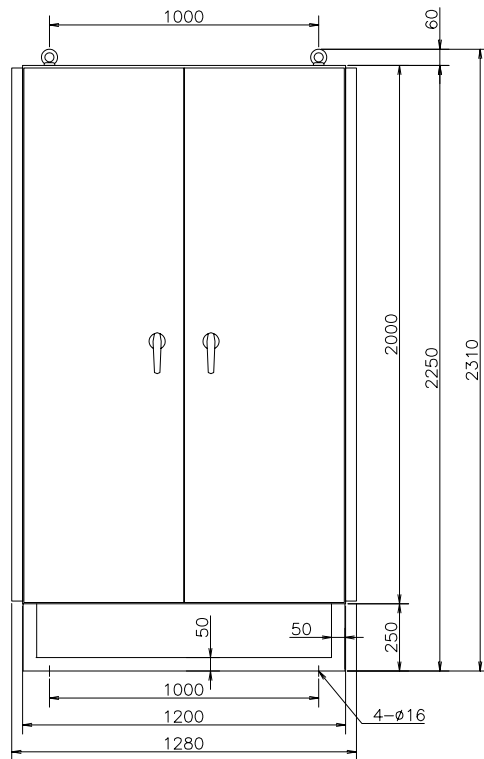

正面図

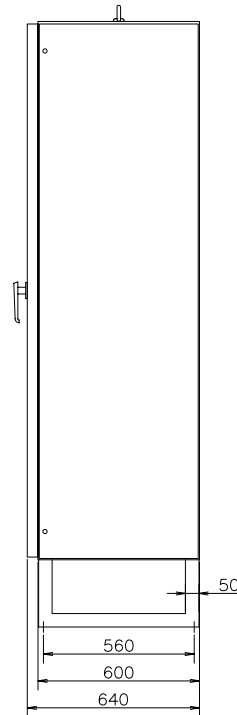

側面図

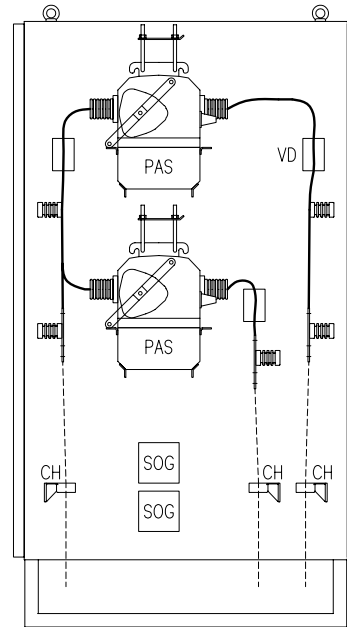

正面図

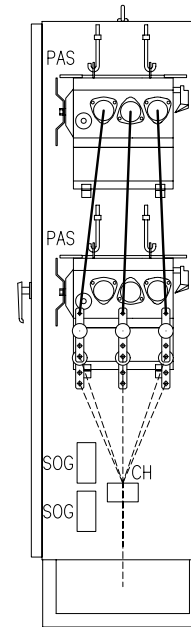

側面図

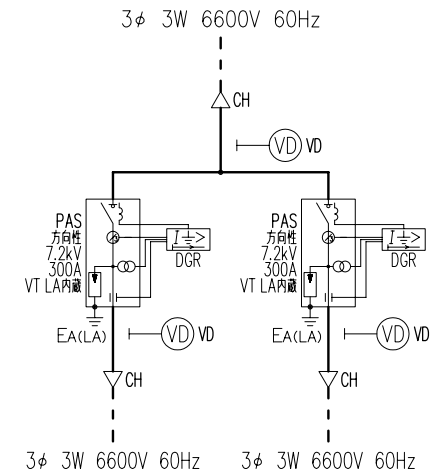

5

			承認 APRD. 2007.09.28	検図 CHKD. 2007.09.28	製図 DRWN. 2007.09.28	設計 DSND. 2007.09.28	単位 DIM mm	日付 DATE 2007.09.28	用途 USE PAS盤	御注文主 CUSTOMER	品名 TITLE 単線結線図・外形寸法図	シート番号 SHT.NO
	変更記号 CHANGE CONTENTS	日付 DATE	奥田	松木	南	松木		尺度 SCALE 1/20	淀川変圧器株式会社 YODOGAWA TRANSFORMER CO.,LTD.	図番 DWG.NO	HFPSTA30	